

■第39回全国高等学校柔道選手権大会(個人試合)京都府予選
 平成28年度京都府高等学校柔道段外選手権大会
 平成29年1月14日(土) 京都市武道センター

【男子60kg級】

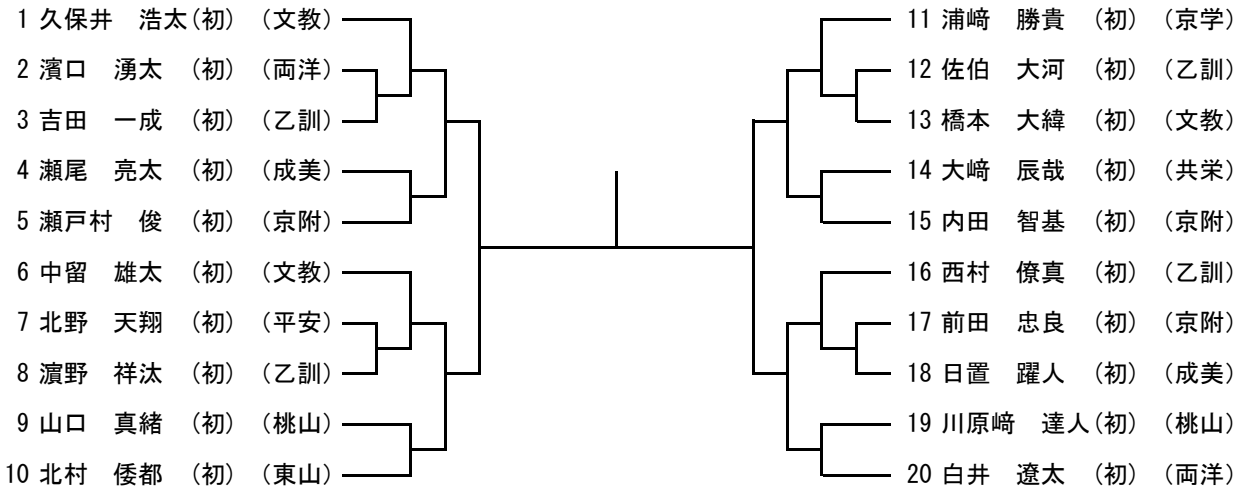

【男子66kg級】

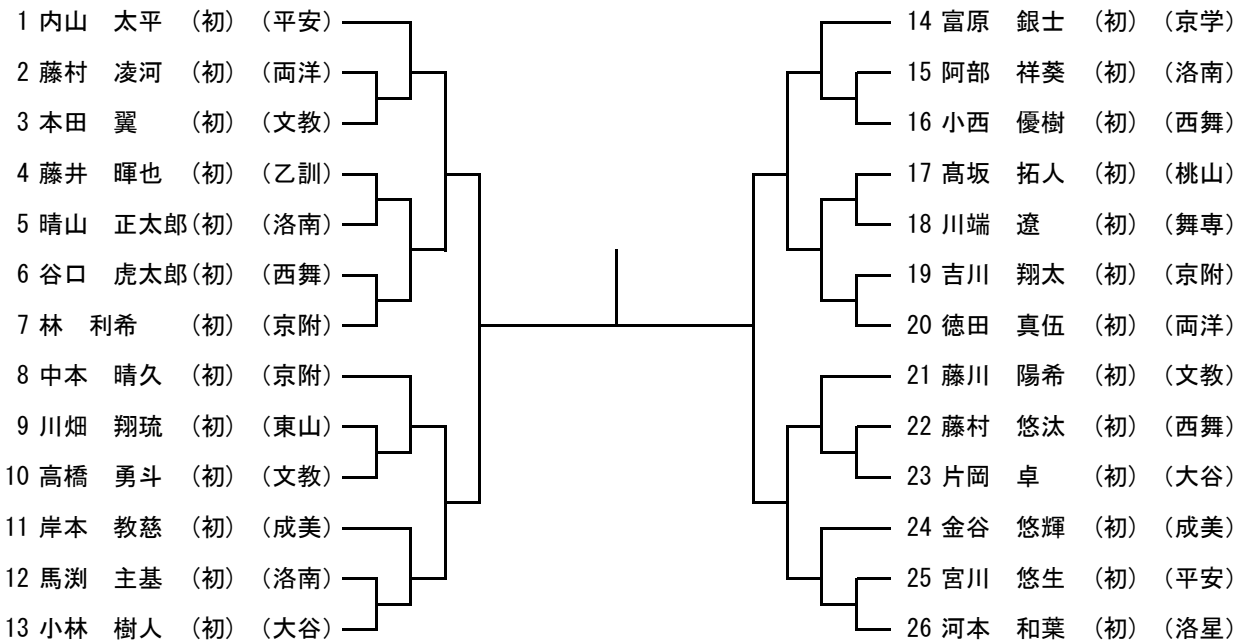

■第39回全国高等学校柔道選手権大会(個人試合)京都府予選
 平成28年度京都府高等学校柔道段外選手権大会
 平成29年1月14日(土) 京都市武道センター

【男子73kg級】

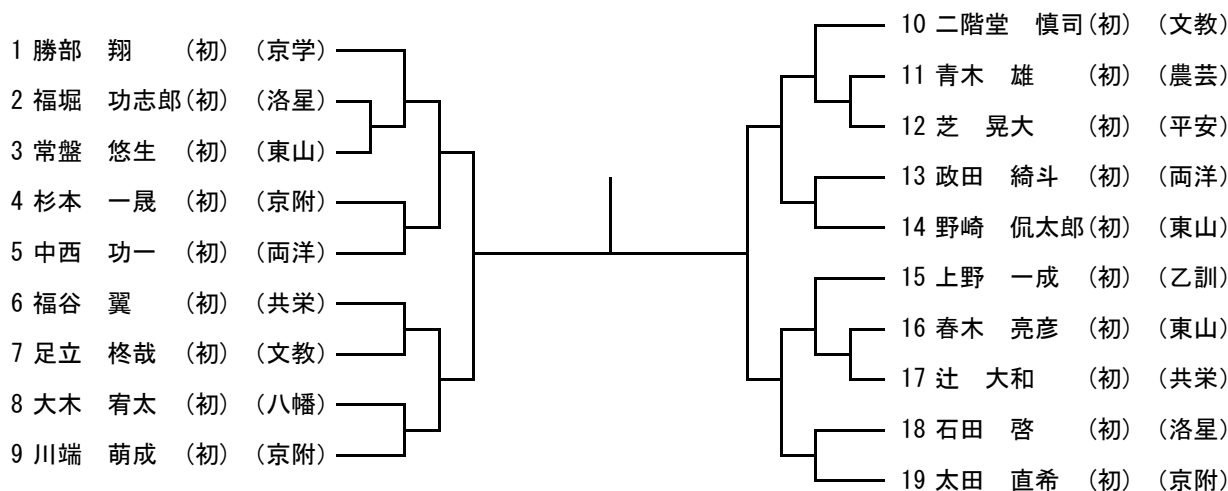

【男子81kg級】

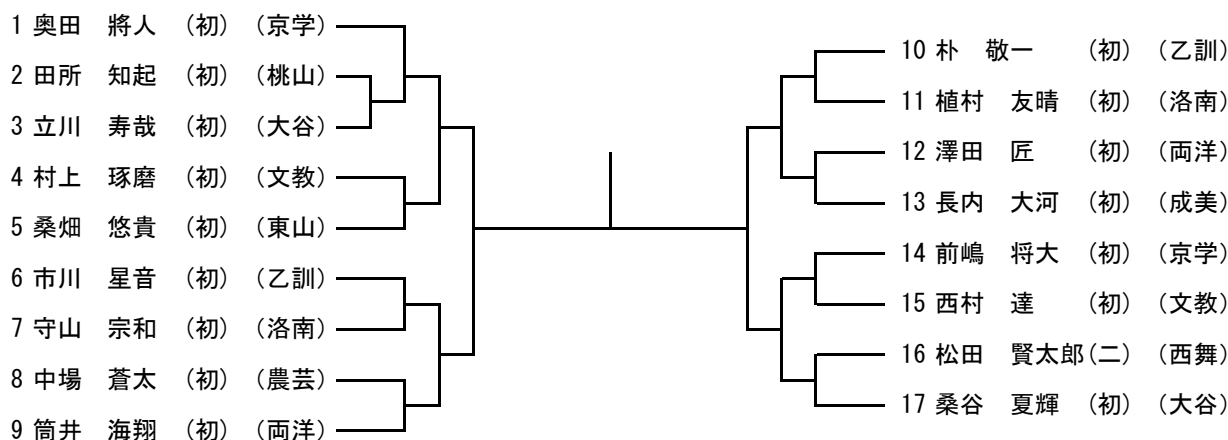

■第39回全国高等学校柔道選手権大会(個人試合)京都府予選
 平成28年度京都府高等学校柔道段外選手権大会
 平成29年1月14日(土) 京都市武道センター

【男子無差別】

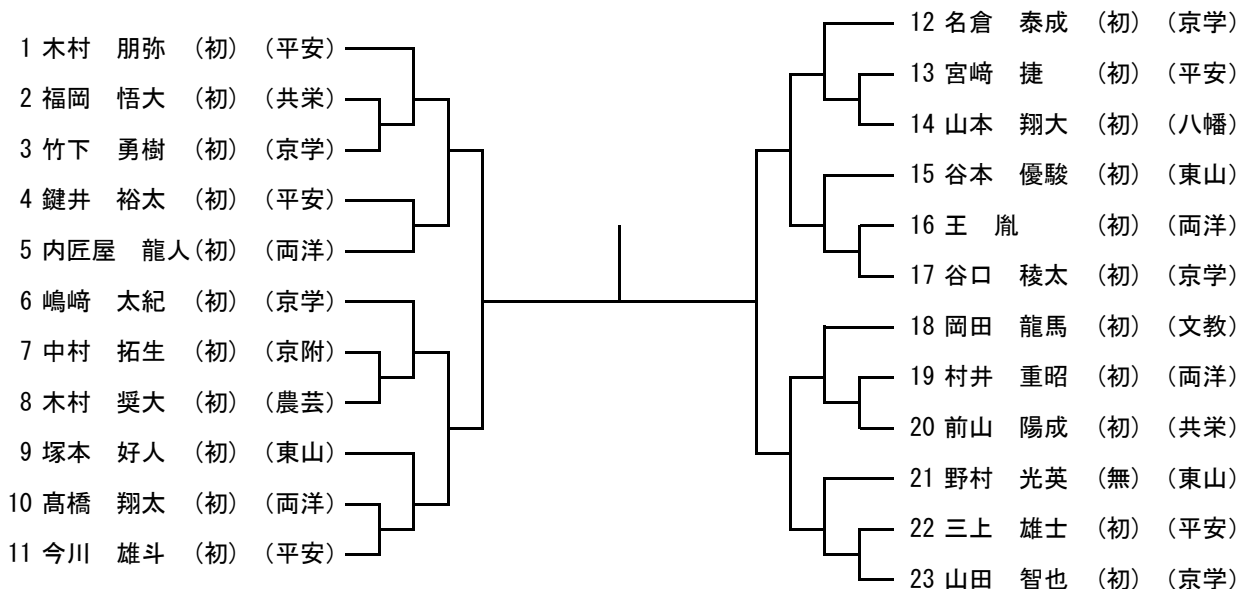

【男子段外選手権A】

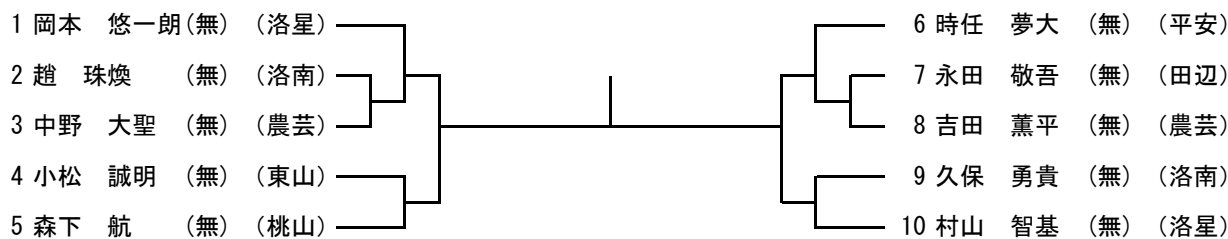

【男子段外選手権B】

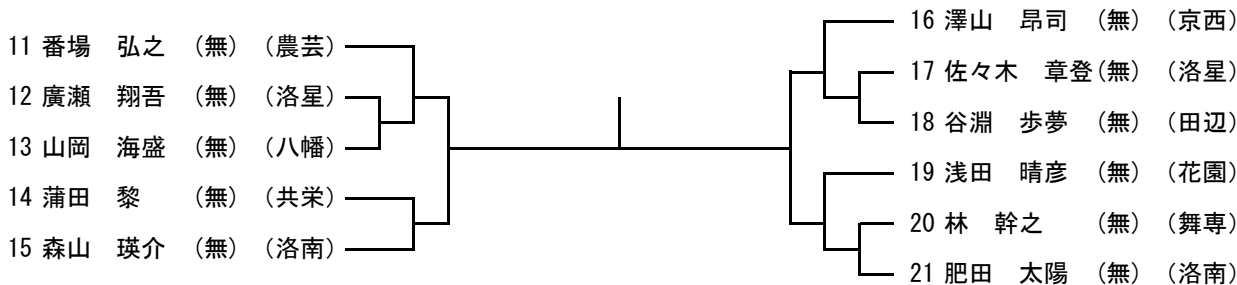

■第39回全国高等学校柔道選手権大会(個人試合)京都府予選
 平成28年度京都府高等学校柔道段外選手権大会
 平成29年1月14日(土) 京都市武道センター

【女子48kg級】

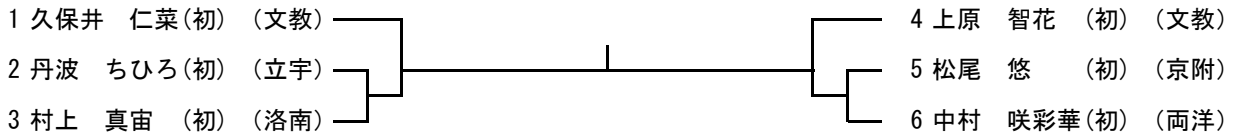

【女子52kg級】

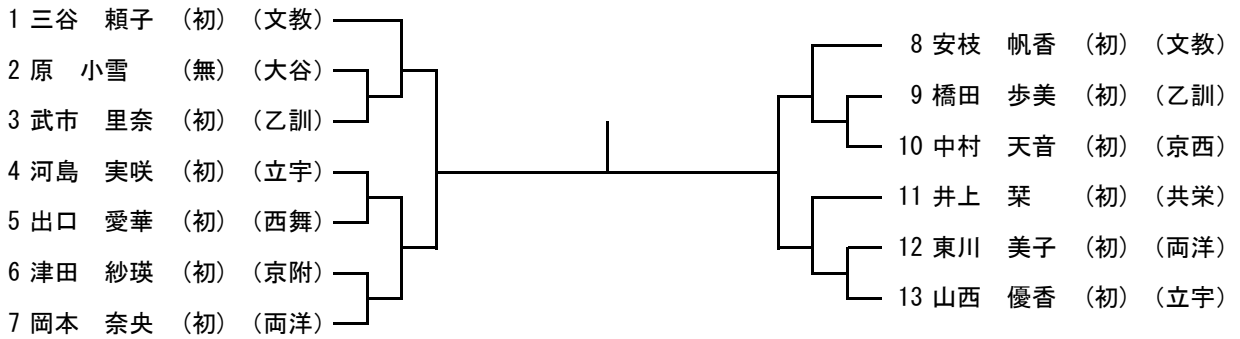

【女子57kg級】

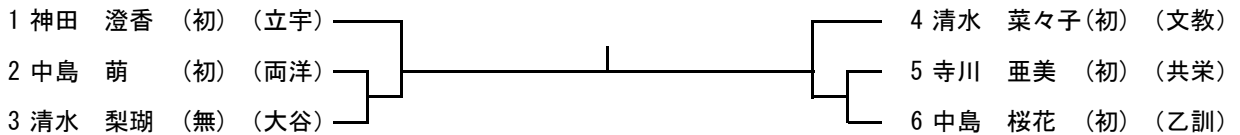

■第39回全国高等学校柔道選手権大会(個人試合)京都府予選
 平成28年度京都府高等学校柔道段外選手権大会
 平成29年1月14日(土) 京都市武道センター

【女子63kg級】

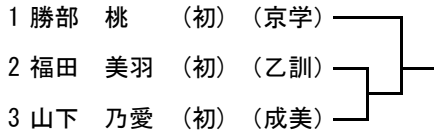

【女子無差別】

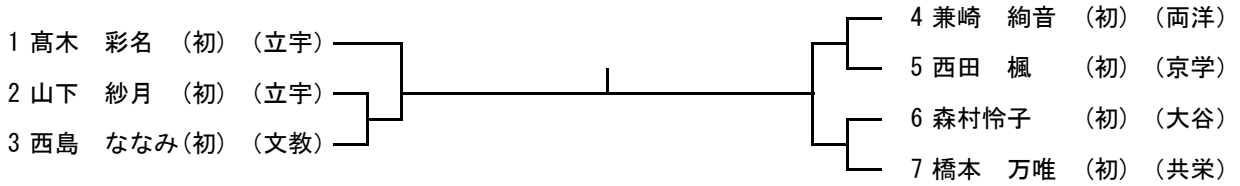

【女子段外選手権】

	平井琴菜	小林奈々	坂井香凜	笹江絢乃	本田汐花
平井琴菜 (洛南)					
小林奈々 (洛南)					
坂井香凜 (乙訓)					
笹江絢乃 (大谷)					
本田汐花 (成美)					